



広報

なかつま



全力全開！
スポーツの秋！！

中山中学校で体育祭が開催され、3チームが優勝をかけて競い合いました。(5ページに関連記事)

2023
11 令和5年
No.830

新型コロナ 令和5年10月から医療費等の取扱いが一部変わりました

新型コロナに感染した場合の医療費等について、**10月1日から一部変更**されています。

新型コロナ感染対策は個人や事業者の判断が基本となっていますが、換気や手洗い・手指消毒などの対策は引き続き有効です。重症化リスクの高い方への感染を防ぐため、医療機関や高齢者施設、混雑した電車等ではマスクを着用しましょう。

また、町では、10月から現在の流行株に対応した新しいワクチン（オミクロン株 XBB.1.5 対応ワクチン）の接種を開始しています。**新型コロナワクチンを無料で受けることができるのは令和6年3月末までです。**接種を希望される方は、早めに予約しましょう。

外来医療費 (外来医療費、 検査費、薬剤費等)	変更 なし	健康保険が適用され、1～3割の自己負担あり
入院医療費	支援額の変更	
	変更前	9月まで：高額療養費制度の自己負担限度額から2万円減額
	変更後	10月から：高額療養費制度の自己負担限度額から1万円減額
コロナ治療薬 (ラゲプリオ、 パキロビット、 ゾコーバ等)	自己負担額の変更	
	変更前	9月まで：自己負担なし
	変更後	10月から：健康保険の負担割合により一定額を自己負担 ●1割負担の方→自己負担額3,000円 ●2割負担の方→自己負担額6,000円 ●3割負担の方→自己負担額9,000円

災害に迅速に対処するために 町防災訓練を実施しました

10月22日、町内各地を会場にして、町防災訓練が行われました。この訓練は町と消防団、各地区の自主防災組織等が一体となって実施したものです。今回は「山形盆地断層帯を震源とした大規模な地震が発生した」という設定で、「町内全域で建物の崩壊や火災、多数の死傷者が発生。また停電や通信障害等ライフラインに甚大な被害が生じた」といった被害を想定し、各種訓練が行われました。

訓練では発電機を利用した災害対策本部の運営や、消防団と連携した町内の被害状況の情報収集訓練などを行ったほか、緊急時におけるホームページの特設ページ切り替え訓練が行われ、災害時の対応を確認しました。

消防団では、各地区の自主防災組織と連携して被害状況や安否確認を行い、災害時の情報共有について確認したり、消防施設の点検を行いました。また町内各地で火災が発生したことを想定した消火訓練が行われ、放水による消火活動を実施しました。



避難所のテントも確認しました



放水による消火活動の様子

町社会福祉協議会主催 秋季国道112号クリーン作戦を実施しました



早朝からご協力ありがとうございました

10月21日の早朝、ボランティアあさひ、ボランティア一二の会、町婦人会、年金受給者協会中山支部、町課長会、町社会福祉協議会事務局から、合わせて33名によるクリーン作戦が国道112号近辺で実施されました。

歩道に捨てられたタバコの吸い殻や、空き缶、プラスチックなど、ボランティア袋約5袋分のごみを回収しました。ごみのポイ捨ては絶対にやめましょう。

新たに着任した「地域おこし協力隊」を紹介します

「地域おこし協力隊」は、地方公共団体の公募などにより、自分の能力を地方の地域づくりに活かしたい都市部の方を、町などが「地域おこし協力隊員」として任用する国の制度をいいます。隊員は一定期間、その地域に居住して、地域おこしの支援など「地域協力活動」を行いながら、その地域への定住・定着を図る取組みです。

11月1日、町ではこの制度を活用し、地域おこし協力隊員として阿部美恵子^{みえこ}さんを任用しました。阿部さんには、町の農作物を有効利用した商品開発などに取り組んでいただくこととなります。

同日、地域おこし協力隊着任式が行われ、町長から辞令書が手渡されました。



阿部 美恵子
(栃木県鹿沼市出身)
趣味：高校野球観戦

短大卒業後、産業給食会社で25年間勤務した後、独立しフリーランス栄養士となり地元の中学生硬式野球チームの専属栄養士として活動しました。その指導から補食になるような焼菓子を考案、製造・販売し、ベルギーのモンドセレクションにて金賞を受賞しました。

私が行いたい活動は「地域農産物とスポーツを連携させた地域振興」です。スポーツ選手延べ約1万人を指導してきた経験や実績を活かして、中山町で作られている穀類や果実類を利用し、老若男女問わずどなたにも喜んでいただけるような、中山町発信『オリジナル栄養補給商品』を作りたいです。

町民の健康づくりに関する包括連携協定を締結しました

10月10日、町と大塚製薬株式会社が「町民の健康づくりに関する包括連携協定」締結式を行いました。

この協定は、町と大塚製薬株式会社が相互に連携を図り、双方の保有する資源を有効に活用することで、町民の健康づくりの推進や町民サービスの向上を図るものです。

締結後、町長は、「町民の健康やスポーツに関わるイベントなど、さまざまな事業について協力し、お互いに協定を生かしていきたい」と話していました。



「やまがた景観賞」みんなの居場所岡縁里が受賞

山形経済同友会主催の「やまがた景観賞」で、山形経済同友会賞を『『みんなの居場所 岡縁里』と黒塀のまちなみ』が受賞しました。地域振興に貢献する取組みを表彰する「やまがた景観賞」は今年で36回目で、空き家を活用した居場所づくりや、黒塀の塗装活動が評価され、35点の応募の中から選ばれました。



黒塀の手入れをして景観を守っています

当日プレゼンテーションを行ったNPO法人柏倉家文化村（飯野清治代表）の飯野桂子さんは、「歴史ある賞の受賞を光栄に思います。旧家の空き家を活用したコミュニティづくりが評価されて、とても嬉しいです」と話してくれました。

第48回 県総合書道展 稲村輝さんが 県知事賞を受賞

9月23日に山形美術館で開催した第48回県総合書道展で、稲村輝さん（雅号 輝山、岡）が最高賞の県知事賞を受賞しました。県内最大の書道の公募展である県総合書道展では、漢字、かな、調和体、近代詩文、少字数、刻字、篆刻^{てんこく}の7部門があり、約450点が寄せられました。

受賞について何うと、「県知事賞をいただけるとは思っていなかったのですが、連絡をもらった時は驚きました。題材とした「狄沖詩」は字の並びや字数で選び、呼吸や気持ちをコントロールして挑みました。特に2行目の真ん中、上の部分は、呼吸を止めて気持ちが盛り上がるよう集中して書きました」と話していました。



賞状を手に笑顔の稲村さん

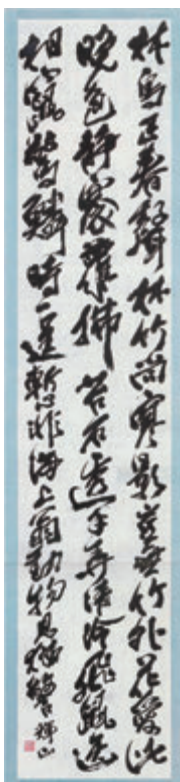

◀受賞作品の狄沖詩(写真提供/山形新聞社)

重要文化財の旧柏倉家住宅で庭園管理を学ぶ

NPO法人黒塀の里山保存会（柏倉和廣理事長）主催の「重要文化財旧柏倉家住宅の庭園管理研修」が10月18日、旧柏倉家住宅の庭園で行われました。京都芸術大学名誉教授の尼崎博正先生を講師としてお招きし、町内外の造園や建築関係の参加者が、文化財庭園の植栽管理技術を学びました。

公園や街路樹の剪定とは異なり、庭園を1つの空間として捉え、その見え方を意識しながら庭園を作っていくことを実技を通して学びました。この研修により、旧柏倉家住宅の庭園はさらに美しくなりました。



尼崎先生の指導を受けながら整えていきました

スポーツの秋！

第10回全国ひまわり杯グラウンド・ゴルフ大会を開催

第10回全国ひまわり杯グラウンド・ゴルフ大会が10月15日にひまわりグラウンド・ゴルフ場で開催されました。

301名の参加者たちは、雨が降る中、日々の練習の成果を存分に発揮し、優勝に向けて競い合いました。

結果は下記のとおりです。

- 1位 金森 正紘さん (山形市)
- 2位 秋葉 明宏さん (天童市)
- 3位 志藤 正清さん (朝日町)



あと少しでも慎重に

きららクラブ グラウンド・ゴルフ大会で交流を深める



狙いを定めて…

10月24日、ひまわりグラウンド・ゴルフ場で町老人クラブ連合会（渡辺利明会長）主催のグラウンド・ゴルフ交流大会が開催されました。

当日は天候に恵まれ、28名の参加者が交流を深めながら、ゴルフを楽しみました。結果は下記のとおりです。

〈女性の部〉

- 優勝 渡辺 チエさん(金 沢)
- 2位 後藤 和子さん(新田町)
- 3位 鈴木ユリ子さん(金 沢)
- 4位 秋葉チエ子さん(落 合)
- 5位 秋葉 うめさん(落 合)
- 6位 松木實枝子さん(南小路)

〈男性の部〉

- 優勝 渡辺 康至さん(北小路)
- 2位 渡辺 利明さん(金 沢)
- 3位 鈴木 忠男さん(金 沢)
- 4位 工藤 正廣さん(桜 町)
- 5位 小野 和夫さん(桜 町)
- 6位 本間 孝記さん(新田町)

青空の下の熱い戦い
中山中学校体育祭

10月6日、中山中学校で体育祭が行われました。スローガンの「飛躍」を胸に、赤軍、黄軍、青軍が優勝を目指して競い合いました。

グラウンドに響き渡る声援を背中に受けながらリレーや綱引きが行われ、最後は応援合戦で幕を閉じました。



息のあった応援です



風に乗って走れ！

なかやま保育園
元気いっぱい運動会

10月28日、なかやま保育園で運動会が行われました。

年長児のあおぞら太鼓が披露されたあと、かけっこや個人競技、団体競技が行われ、ご家族や地域の方々の声援を受けながら、元気いっぱいの姿を見せてくれました。

“いじめ・非行をなくそう”標語の優秀作品を表彰

県や教育機関、警察、青少年健全育成団体などが一体となり、いじめや非行をなくすため、“いじめ・非行をなくそう”やまがた県民運動を実施しています。この運動で募集したいじめ防止標語には3校全生徒から応募をいただき、計727作品が集まりました。この中から各校最優秀賞1つ、優秀賞2つが選定され、各学校で表彰式が行われています。作品は中央公民館、ほんわ館、ひまわり温泉ゆ・ら・ら、ヤマザワ中山店に掲示されていますので、お立ち寄りの際はぜひご覧ください。

表彰された標語は下記のとおりです。

長崎小

村山管内優秀賞	わすれない やさしいきもちと あいてのきもち	(1年 西塚 結望)
町 優秀賞		
最 優秀賞	あいてと自分はちがっても その人らしさを みとめてあげよう	(2年 阿部 壮真)
優 秀 賞	「またあした」その言葉がゆうきをくれる	(3年 田所 悠杜)

豊田小

最 優秀賞	思いやり みんながつながる まほうだよ。	(2年 海藤 愛央)
優 秀 賞	わるふざけ いじめにつながる だい一步	(2年 森谷 純大)
優 秀 賞	「それはだめ」言えた君はヒーローだ	(6年 大津 博翔)

中山中

最 優秀賞	その人が嫌になること言わないで 良い所たくさん伝えよう	(1年 佐東隆太郎)
優 秀 賞	助けよう みてみぬふりも いじめだよ	(2年 阿部 海璃)
優 秀 賞	言ったら 自分に返るよ その言葉	(3年 長岡 柚衣)

クロストレーニング体験会を開催しました

町では今年度、中学校の部活動改革の一環で、子どもたちの成長段階に合わせ、複数種目の運動を行い、総合的な運動能力を高めるクロストレーニングを行う場を試験的に設けることとしています。

プレイベントが10月9日(月・祝)、中山中学校で開かれ、国際大会で実績のある選手による実技指導や講話を通し、身体をバランス良く鍛えるコツや心構えを学びました。

この事業は、子どもの心身の成長を支援する一般社団法人「CORD PROJECT」(東京都、池淵智彦代表理事)が行い、今後は月2回程度、希望する中学生がトップアスリートから基礎体力づくりや栄養学などを学びます。



田中宏昌さん(写真中央：陸上十種競技で2009年アジア選手権王者)によるクロストレーニング指導



米倉英信さん(写真中央：体操跳馬で2021年世界選手権銀メダリスト)による講話

第196話 俳諧⑨ 松田未覚のこと その6 中山町歴史散策

延宝8年（1680年）、池西言水選の「俳諧東日記」には、清風（尾花沢）、常之（山形）、未覚（出羽）、柳和（谷地）の句が載せられており、未覚は5句選ばれています。

同じころ、「瀬調実選の「俳諧白根嶽」には、吟水（左沢）、秀勝（大谷）、清風（尾花沢）、未覚（羽州最上）の句が載せられていて、未覚の知名度が高いことを示しています。続いて、元禄2年（1689年）の未覚、等射の選になる「葱摺」に、

干鮭に姿は棄ぬ師走哉

の句を載せ、元禄3年（1690年）、北村季吟選の歌仙には、いたずらっぽく、「羽州山魅住」の頭文字を付し、未覚子の名を用いています。

弥陀よ釈迦よ葉に希多須の月の仏

五月五日武家にん

武家の軒やしゃうぶ刀によもぎの矢

姉の一周忌

五月雨や袖には止め二年ふり （以下略）

【用語の説明】

池西言水：江戸中期の俳人。奈良の人。江戸で

松尾芭蕉らと交遊。

俳諧東日記：延宝9年（1681年）に出された

とする説もある。

一瀬調実：江戸時代前期から中期にかけての俳

人。甲斐（山梨県）の幕府御用の紙

漉き業者。

※引用：中山町史 中巻 第10章第3節

文芸と美術工芸から

私たち地域おこし協力隊です！ No.62

みなさんこんにちは！地域おこし協力隊の高橋です！

最近スマホよろず相談所でラジオを流しているのですが、皆さんは普段ラジオを聴きますか。

ご存じの方も多いかとは思いますが、スマホで「radiko（ラジコ）」というアプリを使うと無料でラジオを聴くことができます。何かの作業中や時間が空いた時など私はとても重宝しています。イヤホンを持っていれば、周囲を気にせず聴くことができます。普段ラジオを聴かない方からすると関係ないと思うかもしれませんが、個人的には使い方を知っていると、万が一災害などが起きた時の情報収集にとっても役立つと思っています。

あくまでも目安ですが、30時間ほどradikoを聴くと1GB（ギガバイト）の通信量を消費します。そのためあまりにも長時間聴くとスマホの料金が上がったり、通信速度が遅くなったりする可能性があります。たまに聴く分にはとてもおすすめです。

一部有料の機能などもありますので、詳しい内容が気になる方は、「スマホよろず相談所」をお気軽にご利用ください。



高橋 圭哉

出身地：宮城県岩沼市
趣味：けん玉、アニメ鑑賞



●協力隊への
問い合わせ先●
高橋 ☎662-2223
(総務広報課)

小中学校合同音楽会 響き渡る音楽で楽しいひととき

10月25日、町内小中学校の合同音楽会が中山中体育館で行われました。町内3校の児童・生徒が歌や吹奏楽など、日頃の練習の成果を発表する催しで、新型コロナウイルス感染症の影響でしばらく中止していましたが、4年ぶりに開催されました。

初めに中山中吹奏楽部が演奏し、リモートでの参加となった豊田小3年生と、長崎小6年生、中山中3年生が順に合唱を披露しました。

それぞれが発表するごとに拍手が湧き上がり、いろいろなメロディによって会場は盛り上がっていました。



東日本大震災を学んだ長崎小6年生の「花は咲く」



「風になりたい」を演奏してくれました(中山中)



昔から歌い続けられている「大地讃頌」(中山中)

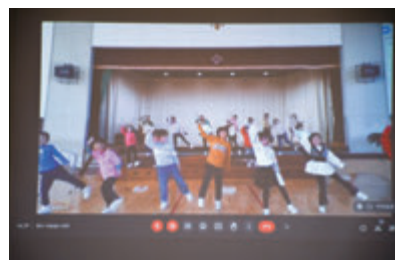

リモートでも元気な声を届けてくれました(豊田小)

成長した稲を収穫

町内の小学校では、心の成長や食べ物に感謝する気持ちを育んでもらおうと、総合学習の一環として米づくりに取り組んでいます。

10月24日、長崎小学校の5年生の児童が石っころ会（秋葉勝義会長）の指導を受け、稲刈り体験をしました。稲は6月に児童たちが植えたもので、今年の酷暑に負けず立派な穂が実っていました。児童たちは稲刈り、稲束づくりなど分担して作業を進め、たくさんの稲穂を収穫しました。



鎌を手前に引くのがコツです

：今月の手話：～あいさつ編 第3回～「こんばんは」

①

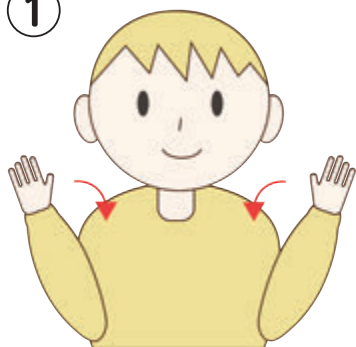

①②肩のあたりで開いた両手を中央で軽く交差させます。【暗くなるイメージで夜を表しています。】

②

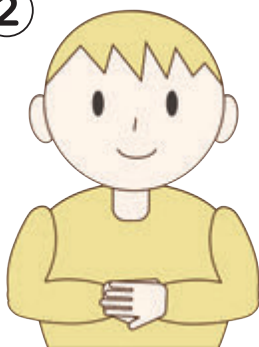

③

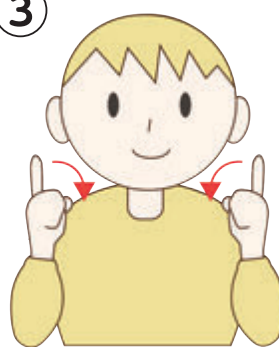

③両手の人差し指を向かい合わせて立て、折り曲げます。【お辞儀をする様子を表しています。】

④

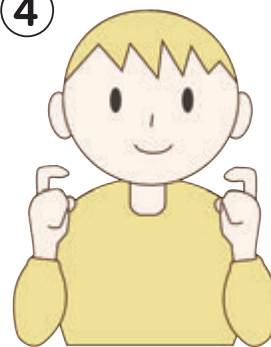

④こんばんは！



後生畏るべし

(論語「子罕」)

当町の小学校・中学校では、数年前よりGIGAスクールが導入され、タブレットを活用しての新しいICT環境のもと授業が行われています。そして、それらを活用して「町づくり」について企画・提案する授業があり発表会が催されています。5年前より始まった「ひまわり迷路」もその一提案で、豊田大豆組合の方々の協力により実現したものです。子どもたちの企画は、一案一案が「自分たちが住んでみたい未来の町の姿」で感心させられます。このような中、10月初め高校生のグループによる「長崎駅待合室を明るくしよう」というプロジェクトが立ち上がり、ハロウィン装飾してくれました。来月はクリスマスに向けて思案中のようです。待合室が利用者の集う明るい空間になることを期待しています。

新型コロナウイルス感染症5類移行後、先月から小・中学校への給食訪問を再開しました。久しぶりに児童生徒と給食を共にし、さまざまな質問もあり子どもたちの伸び伸びとした生活を感じることで嬉しひと時でした。わが町には高校はありませんが、小・中学校で町を知り、未来を創造することを学んでいると感じ、頼もしい限りです。大きく羽ばたいてほしいものです。わたくしたち大人は、子どもたちの学びの権利を守り、環境を整えていかなければなりません。

孔子のことばの中に、「若い者は、将来、どこまで伸びていくかわからないほどの可能性に満ちている」と、述べられています。そして、「後から生まれて来るものには、畏敬の念を払うべきである」と。

中山町長 佐藤 俊晴



戸籍のまどぐち (10月分)

寄附ありがとうございます

- 明治安田生命保険相互会社（勝部一成山形支社長）から、「地域住民の健康づくりや暮らしの充実等にかかる取組みにご活用ください」と、現金40万6,500円が寄附されました。いただいた寄附金は健康増進や介護・認知症に向けた取組みなどに、大切に活用させていただきます。



- 山形農業協同組合（岡崎輝明代表理事組合長）から、「交通事故防止にご活用ください」と、カーブミラー4基が寄附されました。昭和48年より交通安全啓蒙運動の一環として行われているもので、当町にはこれまで228基を寄附していただきました。いただいたカーブミラーは、町の交通安全のため、大切に使用させていただきます。

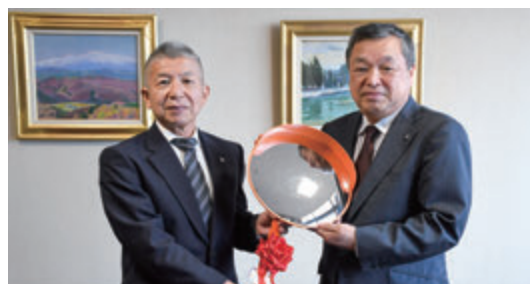

まちの人口 (10月末現在)

人口 10,606人 (前月比-9人)
 (男 5,184人、女 5,422人)
 世帯数 3,763世帯 (前月比+9世帯)
 人の動き 出生0人 転入11人
 死亡10人 転出10人

お知らせ版

No.1437

住民税非課税世帯に対する 臨時特別給付金を支給します

※提出・お問い合わせ先

健康福祉課福祉子育て支援G

☎662・2673

エネルギー・食料品価格等の物価高騰により、特に家計への影響が大きい住民税非課税世帯に対し、給付金を支給します。

●支給対象世帯 令和5年6月1日に中山町に住所がある住民税非課税世帯

※他の市町村で受給した世帯は、支給の対象外です。

●支給額 1世帯あたり3万円

●手続き方法 対象となる世帯には、世帯主宛てに給付金の通知および確認書を送付します（11月20日以降予定）ので、確認書に必要事項を記入の上、提出してください。

※同封の返信用封筒をご利用いただき、

郵送にてご提出ください。
●提出期間 確認書を受け取ってから
令和6年1月31日まで

令和6年新春を祝う会 開催のご案内

※お申込み・お問い合わせ先

総合政策課まちづくり推進G

☎662・4271

FAX662・5176

令和6年の新年を祝うとともに中山町のさらなる発展を祈念して「新春を祝う会」を開催します。新春のひとつ、町民の皆さんの交流や情報交換の場として、ぜひご参加ください。

●日時 令和6年1月4日(木)
午後3時30分～5時

●場所 中央公民館大ホール

●会費 3000円(当日、受付にて申し受けます)

●申込方法 12月15日(金)まで、電話

またはFAXでお申し込みください
(参加者名簿を作成します)。お申込みの際は、①氏名、②職業または役職名、③住所、④電話番号をお知らせください。

※②③④は任意となります。

※③④は事務所・勤務先または自宅のものをお知らせください。

●その他 お酒を用意しますので、お酒を飲まれる方は車での来場はご遠慮ください。なお、飲食の準備の都合上、12月28日(木)以降のキャンセルについては会費をお支払いいただきますのでご了承ください。当日は、会場に手話通訳者を配置します。

英会話教室「中高生も しゃべいEnglish!」の開催

※お申込み・お問い合わせ先

教育課生涯学習G

☎662・2235

今月の納税等

納期限 11月30日(木)

- ①国民健康保険税 第5期
- ②介護保険料 第5期
- ③後期高齢者医療保険料 第5期
- ④公共下水道受益者負担金 第2期

※①～③は、納付書に記載された期間内であれば、コンビニエンスストアでの納付もできます。①のみ納付書に記載された期間内であれば、二次元コードでの納付もできます。

※お問い合わせ先 ①②③住民税務課税務G ☎662-2112
④建設課下水道G ☎662-2115

●日時 12月6日(水)～27日(水)の毎週水曜日 午後6時～7時30分(全4回を予定)

●場所 中央公民館2階 第2研修室

●対象 町内在住の中高生

●講師 名和アナ・マリア氏

●内容 中高生向けの英会話教室です。講師は英語の指導経験があり、日本語での説明も可能です。

●定員 先着15名

●持ち物 筆記用具、辞書 など

●参加費 無料

野菜の枝は無料で収集できません

庭木剪定枝は直径30cm以下（木1本の直径は15cm以下）、長さ60cm以下の束にして1回3束まで無料で集積所に出すことができますが、野菜の枝および雑草は無料で出せません。

枝豆、ナス、トマト、シソなどの野菜類、およびヒマワリ、チューリップ、アジサイ、ツル植物などの樹木以外の草花類は、もやせるごみ袋に入れて出してください。

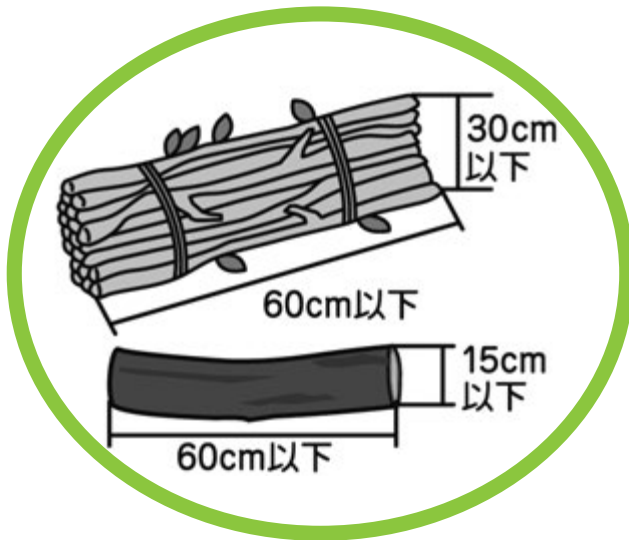

※お問い合わせ先 住民税務課住民G ☎662-2113

●申込方法 11月16日(木)～30日(木)の間に、電話または中央公民館窓口でお申し込みください。

社会福祉協議会からの

お知らせ

※お申込み・お問い合わせ先

社会福祉協議会(保健福祉センター内)

☎662・4361

〔友愛訪問(おせち料理配達) 事業について〕

赤い羽根共同募金の配分金により、ひとり暮らしの高齢者の方が、あたたかい気持ちで新年を迎えることができるように、友愛訪問(おせち料理配達)事業を実施します。おせち料理は、お弁当仕出し業者が作ったおせち料理風のお弁当です。ご希望の方は、負担金を添えて地区の民生委員へお申し込みください。

●配達日時 12月7日(木)

正午～午後1時

※留守にしないようお願いします。

●対象 75歳以上のひとり暮らしの方(昭和24年4月1日以前にお生まれの希望者)

●自己負担金 200円

●申込締切 11月24日(金)

※右記の配達日時に、地区民生委員が配達します。不在の場合は食中毒防止のため配達できません。負担金はお返しできませんのでご注意ください。

〔歳末たすけあい募金に

ご協力ください!〕

「つながり ささえあう みんなの地域づくり」をスローガンに、全国的には12月1日から1か月、当町では11月15日から約2週間、「令和5年度歳末たすけあい運動」を実施します。

皆さんの善意は、新しい年を迎える時期に、生活困窮者や施設利用者など、支援を必要とする地域の方々が、良い新年を迎えることができるよう、民生委員・児童委員を通して届けられます。募金は任意ですが、計画的な事業推進のため、1戸300円以上のご協力をお願いいたします。

〔青空教室「クリスマス会」の

開催について〕

社会福祉協議会と中山町手をつなぐ育成会の共催で、一足早いクリスマス会を開催します。

●日時 12月2日(土)

午前10時～正午頃

●場所 中央公民館 大ホール

●対象 町内で療育手帳をお持ちの方(付き添いの方をお願いします)。年齢は問いません。

●参加費 1人200円(当日集金)

●内容 ミニゲームなど

※お持ち帰り用のケーキをお渡しします。

●申込期限 11月21日(火)まで、お申し込みください。

【無料法律相談所を開設します】

あなたの悩み、心配ごとに弁護士が助言します。お気軽に相談してください。

●日時 11月22日(水)

午後1時15分～3時

●場所 保健福祉センター2階

●相談内容 財産・相続・土地・金銭・家族問題など

●予約 電話受付(先着3組)。費用は無料です。

●●●その他団体等のお知らせ●●●

- ①お問い合わせ先 ②とき
- ③ところ ④内容 ⑤対象・定員
- ⑥費用 ⑦申込方法 ⑧その他

【消費税のインボイス制度説明会および登録要否相談会の開催についてのご案内】

- ①山形税務署 法人課税第一部門
(☎622・1611 (音声案内))
- ②12月12日(火)午前10時
- ③山形税務署 2階会議室A
- ④山形税務署では、事業者の方を対象として、消費税のインボイス制度説明会を開催します。多くの事業者の方に関係のある制度ですので、ぜひ説明会にお越しください。なお、会場の都合上、席に限りがあります。
- ⑤20名 ⑦①へ12月8日

(金)午後5時までに電話でお申し込みください。

⑧説明会(1時間程度)終了後、登録要否に係る個別相談会を実施しますので、希望する方は、お申し込み時にお申し出ください。

※インボイス制度について詳しくお知らせになりたい方は、国税庁ホームページ

(<https://www.nta.go.jp>)の「インボイス制度特設サイト」をご覧ください。



【「やまがた縁結びたい」による結婚相談会の開催】

- ①やまがたハッピーサポートセンター (☎687・1972)
- ②12月3日(日)・10日(日)・17日(日)・25日(月) 午後1時30分～4時30分 (1組45分程度)
- ③文翔館 (山形市)
- ④結婚を希望する方またはそのご家族を対象に、婚活の仕方やお見合い相手の紹介などについての個別相談会を開催します。
- ⑤結婚を希望する方またはそのご家族
- ⑥無料
- ⑦開催日前の木曜日まで①へ(予約制)
- ⑧県登録ボランティア仲人「やまがた縁結びたい」募集中。詳しくは「やまがた縁結びたい」のホームページをご覧ください。

消費生活の窓口から 【新手法の詐欺】「〇〇ペイで返金します」にご注意を！

～ネットショッピング代金を返金するふりをして、送金させる手口～

ネットショッピングで商品を購入した消費者が、販売業者から「決済アプリを使って返金する」と言われ、スマートフォンで返金手続きを誘導されているうちに、「返金」してもらわずがいつの間にか「送金」してしまっていた、という新手法の詐欺に関する相談が全国的に寄せられています。「〇〇ペイで返金します」と言われたら詐欺を疑ってください！

詐欺の手口

1. ネットショッピングで購入した商品が届かない。
2. メールや電話でショップから返金の連絡がある。
3. LINEでやりとり。
4. リンクをタップすると〇〇ペイの画面が開き、言われるがままに操作する。
5. 返金してもらわずが送金してしまった。

商品が準備できないので返金します。

〇〇ペイで返金します。
送った〇〇ペイのリンクをタップしてください。



【アドバイス】

◆ネットショッピングの代金を銀行振込しているにもかかわらず、返金を決済アプリで行うのは極めて不自然です。「〇〇ペイで返金します」と言われたら詐欺を疑い、相手の指示に従ってスマートフォン等を操作することはせず、警察相談専用電話 (#9110) や消費生活相談窓口、消費者ホットライン188 (局番なし) に相談しましょう。

※詳しくは、国民生活センターホームページ【新手法の詐欺】「〇〇ペイで返金します」に注意！
ーネットショッピング代金を返金するふりをして、送金させる手口ー」をご覧ください。

※ご相談・お問い合わせ先
中山町消費生活相談窓口 (住民税務課住民G内) ☎662-2593

保健カレンダー

※保健事業に関するお問い合わせ先

健康福祉課 健康づくりG ☎662-2836

事業名	日時	場所	対象者等
母子手帳交付	12/12(火) 9:00~10:00	保健福祉センター	母子手帳を交付し健康相談を行います。 ●持ち物 医師が記入した妊娠届出書、個人番号が確認できるもの(個人番号カード、個人番号通知カード等)と本人確認ができるもの(個人番号カード、運転免許証等) ※この日時で妊婦さん本人の都合が見つからない場合はご連絡ください。
定期健康相談	12/12(火) 10:30~11:30	保健福祉センター	生活習慣病予防・健康診査に関する相談を行います。
乳がん・子宮頸がん・骨粗しょう症検診	12/15(金) 受付時間 13:00~13:30	会場：寒河江市西村山郡医師会総合健診センター 対象：全地区の方 ※送迎バスはありません。直接総合健診センターへお越しください。 ※申し込まなかった方で希望する場合は、総合健診センター(☎0237-84-1657)へご連絡ください。 ・子宮頸がん検診：20歳以上の女性 ・乳がん検診：40歳以上の女性 ・骨粗しょう症検診：40歳・45歳・50歳・55歳・60歳・65歳・70歳の女性 ●持ち物 問診表、検診料金、保険証 ◆詳しくは「令和5年度中山町女性のための単独検診のご案内」をご覧ください(申し込まれた方に送付しています)。	

第73回「社会を明るくする運動」 ぬりえコンテスト参加作品の展示について

町内の幼稚園、保育園の児童の皆さんに参加していただいた、第73回「社会を明るくする運動」ぬりえコンテストの参加作品を町立図書館ほんわ館に展示します。この活動は、社会を明るくする運動山形県推進委員会が主体となり、次代を担う子どもたちにぬりえを通して更生保護を身近に感じてもらうとともに、そのご両親にも更生保護について知っていただくことを目的として実施しているものです。ぜひご家族一緒にご覧ください。

●期間 11月28日(火)~12月10日(日) ●場所 町立図書館ほんわ館 ギャラリースペース

また、選考の結果、優秀作品に選ばれた10作品については、他市町村の優秀作品とあわせて山形市社会福祉協議会を会場に11月27日(月)午後~12月5日(火)午前の期間に展示されます。

【優秀作品受賞者】

・ながさき幼稚園

もりや さつき 森谷 桜月さん ながい めい 永井 芽依さん もりた さく 森田 朔さん すずき りつ 鈴木 律さん

・ぴーすこども園

すずき さら 鈴木 沙空さん

・なかやま保育園

こまつ ともき 小松 知樹さん すずき りく 鈴木 稜久さん いのうえ さつき 井上 紗月さん すずき もね 鈴木 桃寧さん たかはし わこ 高橋 和瑚さん

※お問い合わせ先 総務広報課危機管理G ☎662-4899

今年度のひまわりグラウンド・ゴルフ場営業終了のお知らせ

今シーズンのひまわりグラウンド・ゴルフ場の使用期間は11月30日をもって終了します。

今年度もひまわりグラウンド・ゴルフ場をご利用いただきありがとうございました。

来シーズンは4月1日からの使用開始予定です(融雪状況により、変更となる場合があります)。

※お問い合わせ先 教育課生涯学習G ☎662-2235

町の魅力を再発見！

中山町には、魅力的な場所やもっと知ってほしい良いモノなどがたくさんあります。このコーナーでは、そんなまちの魅力をお知らせしていきます。

ほんわ館まつり2023 ピエロと一緒に遊ぼう！

「ほんわ館まつり2023」が10月29日に行われました。今回はきくちえつろうさんの「ピエロと遊ぼう&読み聞かせ」が行われたほか、自由工作の「ワークショップ秋を感じよう」や、図書保存期限の過ぎた雑誌などを無料で持ち帰ることができる「雑誌リサイクル市」など、さまざまなイベントで賑わいました。

きくちえつろうさんは絵本作家・イベントパフォーマーとして活動し、絵本を出版する傍ら、読み聞かせやピエロの格好をして人形劇などを行ってられます。

当日はピエロとして人形劇やバルーンアートを通じて参加者と触れ合ったあと、子どもたちと歌を歌ったり、きくちさんが作った絵本『きつねの森』などの読み聞かせて楽しませていただきました。



ガチャde本(ポン)からはどんなお話が出るかな？



ワークショップではどんぐりやまつぼっくりを使ったオブジェや、落ち葉でしおりを作りました

スポーツとフルーツ 伸びゆく町 なかやま

なかがやま **お知らせ版**
NAKAYAMA TOWN INFORMATION
(毎月15日発行) (毎月1日・15日発行)

令和5年11月15日号

「広報なかやま」「お知らせ版」の文字書体は誰にでも読みやすいユニバーサル書体を使用しています

発行 中山町 〒990-0492 山形県東村山郡中山町大字長崎120番地
編集 総務広報課庶務広報グループ
電話 (023)662-2223 FAX(023)662-5176
中山町公式ホームページ <https://www.town.nakayama.yamagata.jp>
〔「広報なかやま」「お知らせ版」はホームページでもご覧になれます〕
中山町防災行政無線放送内容確認電話番号 (023)663-3585 (自動応答)

お問い合わせフォーム
こちらの二次元コードから
取得できます。

